

MANUAL DE USUARIO

FUENTE DE ENERGÍA ININTERRUMPIDA
1 - 3kVA Monofásico

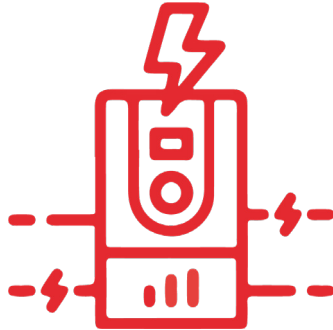

LATAM-G3T-2402-REV1.02.



UPS POWERSAN ON-LINE UPS

KENJITSU agradece su preferencia por adquirir nuestros productos.

Favor de acatar todas las instrucciones en este manual y poner atención a todas las advertencias e información de manejo. No se aconseja la instalación y manejo de este equipo sin leer previamente este manual.

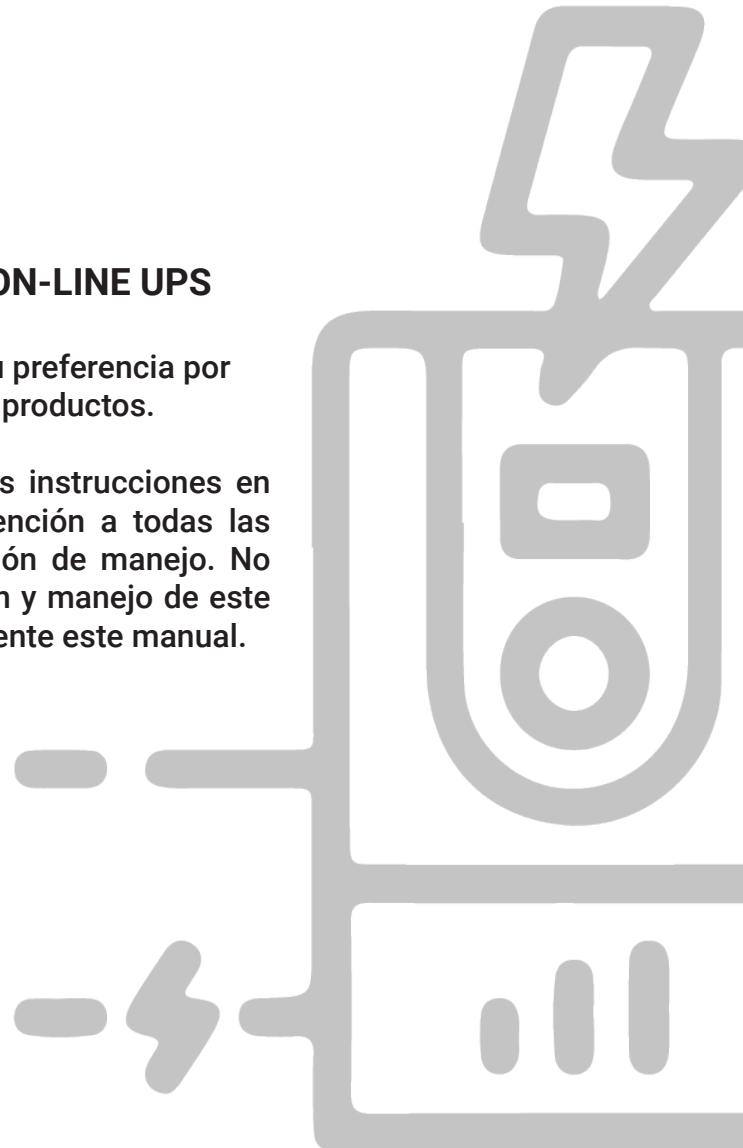



Contenido

1. Instrucciones de Seguridad	2
1.1 Seguridad del UPS.....	2
1.2 Instrucciones de Seguridad de Batería.....	2
2. Características	3
2.1. Desembalaje de equipo UPS.....	3
2.2. Vistas de panel posterior.....	4
2.2.1. UPS 1 – 3kVA, a 120V (salida configurable de 100, 110, 120, 127 V).....	4
3. Instrucciones de instalación	5
3.1. Instalación y conexión de salida de UPS.....	5
3.2. Procedimiento de conexión de batería interna/externas.....	6
4. Funciones de Comunicación	6
4.1. Puertos de Comunicación.....	6
4.2. Apagador de emergencia EPO.....	7
4.3. Tarjeta inteligente (Smart Slot).....	7
4.3.1. Tarjetas SNMP (ST200P).....	7
4.3.2. Tarjeta de contactos secos (AS400-PS).....	7
5. Operación de UPS	8
5.1. Operación de botones de control.....	8
5.2. Indicadores de pantalla LCD.....	9
5.3. Operación de encendido y apagado (On/Off).....	10
5.4. Operación de ajustes de UPS.....	11
5.5. Operación de consulta de parámetros.....	12
5.6. Modos de Operación.....	13
6. Códigos de falla	14
6.1. Descripción de códigos de falla.....	14
6.2. Estados de operación.....	14
6.3. Código de Alarma.....	15
7. Solución de problemas	17
8. Especificaciones técnicas	18

ES

1. Instrucciones de Seguridad

1.1. Seguridad del UPS

- Antes de utilizar el sistema UPS, favor de leer toda la información de seguridad e instrucciones de operación de manera detenida. Es recomendado guardar este manual de manera apropiada para consultas posteriores.
- No instale el sistema UPS cerca de líquidos o en ambientes húmedos.
- No instalar el sistema UPS en lugares donde pueda estar expuesto directamente a la luz solar o cerca de fuentes de calor.
- Colocar el UPS a distancia de la pared, asegurando suficiente espacio en cada lado del UPS, no bloquear las rejillas de ventilación de la cubierta del UPS. Instalarlo siguiendo las instrucciones del manual.
- Favor de no abrir la cubierta del UPS si experiencia previa ya que existe un elevado riesgo de descarga eléctrica en su interior. Solo personal autorizado por Kenjitsu.
- No conectar a equipos tales como, secadora de cabello o calentador eléctrico para asegurar la integridad del UPS. Las cargas inductivas pueden generar altos picos de corrientes que pueden dañar al UPS.
- No utilizar extintor de líquido en caso de incendio, se recomienda un extintor de polvo seco.



ATENCIÓN

El UPS contiene altos voltajes en su interior, por seguridad propia favor de no reparar por su cuenta. Cualquier pregunta, favor de contactar a su centro de servicio o distribuidor autorizado Kenjitsu.

Cumplimiento de seguridad EMC

Nivel EMS	
IEC61000-4-2 (ESD)	Nivel 4
IEC61000-4-3 (RS)	Nivel 3
IEC61000-4-4 (EFT)	Nivel 4
IEC61000-4-S (surge)	Nivel 4
Nivel EMI	
GB9254-1998/IEC 62040-2	Clase B

1.2. Instrucciones de Seguridad de Batería

- El ciclo de vida de la batería será acortado dependiendo de la elevación de temperatura ambiente. Reemplazando la batería de manera periódica puede ayudar a mantener el estado normal del UPS y asegurar el tiempo de respaldo requerido.
- El remplazo de batería deberá ser realizado por personal técnico autorizado por Kenjitsu. Si desea reemplazar el cable de la batería, por favor diríjase con uno de nuestros distribuidores autorizados, para evitar sobre calentamientos que puedan causar riesgo de incendio.
- Las baterías pueden causar descargas eléctricas y tener corriente de corto circuito elevada, para su seguridad, favor de seguir las siguientes instrucciones cuando reemplace las baterías:

1. No utilizar reloj de pulsera, anillos y otros objetos metálicos
 2. Utilizar solamente herramientas dieléctricas
 3. Use zapatos y guantes dieléctricos
 4. No colocar herramientas o partes metálicas sobre la batería
 5. Antes de desconectar las terminales de la batería, favor de cortar primero todas las cargas de la batería.
- No acercarse a las baterías al fuego o fuentes de calor para evitar riesgos por explosión.
 - No abrir el interior de la batería, ya que el electrolito puede dañar sus ojos y piel. En caso de contacto con él, lavarse con abundante agua para enjuagar, y acudir al médico.
 - No cortocircuitar el polo positivo y negativo de manera directa, de lo contrario provocará descargas eléctricas o incendio.
 - El circuito de la batería no está aislado del voltaje de entrada, altos voltajes pueden ocurrir entre las terminales de la batería y tierra. Antes de operar, favor de verificar que ningún voltaje este presente.

2. Características

2.1. Desembalaje de equipo UPS

Al abrir el empaque del UPS, favor de verificar los accesorios incluyendo el manual de usuario, cable de comunicación.

Revisar que no exista ningún tipo de daño en el equipo UPS durante el transporte. Si encuentra daño o partes faltantes, no encender, favor de reportar a su distribuidor autorizado y a la compañía de transporte utilizada.

Para determinar si este modelo de UPS es el que desea comprar verificar el nombre del modelo mostrado en los datos de placa de especificaciones a un costado del equipo UPS.

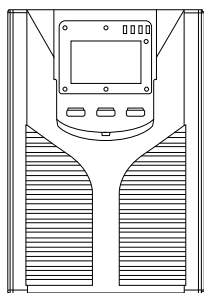

PS1K (1KVA/ 900W)

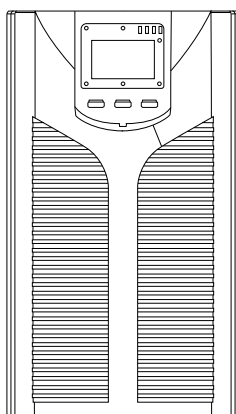

PS2K (2KVA/ 1800W)

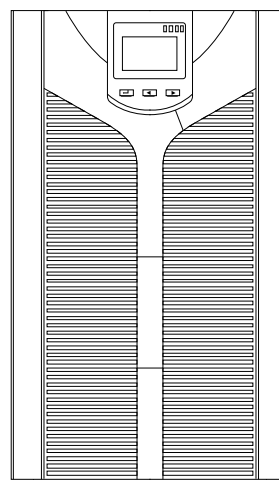

PS3K (3KVA/ 2700W)

**NOTA:**

Guarde la caja y los materiales de embalaje para su uso futuro en transporte. El equipo UPS es pesado. Manéjelo siempre con cuidado.

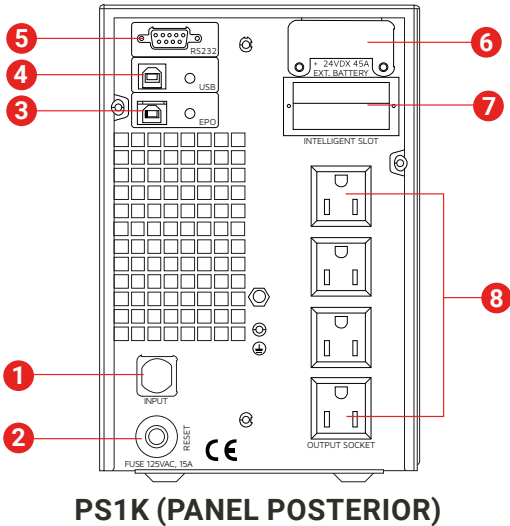
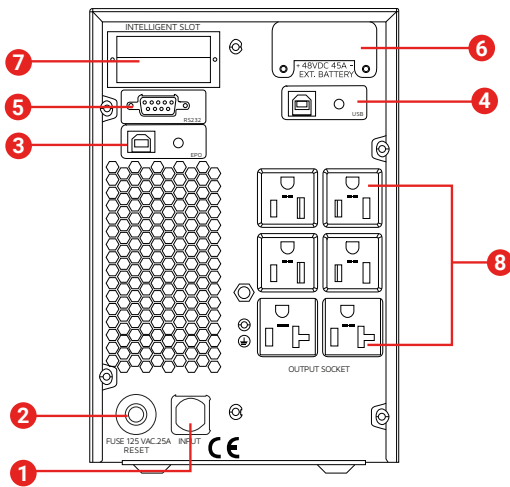
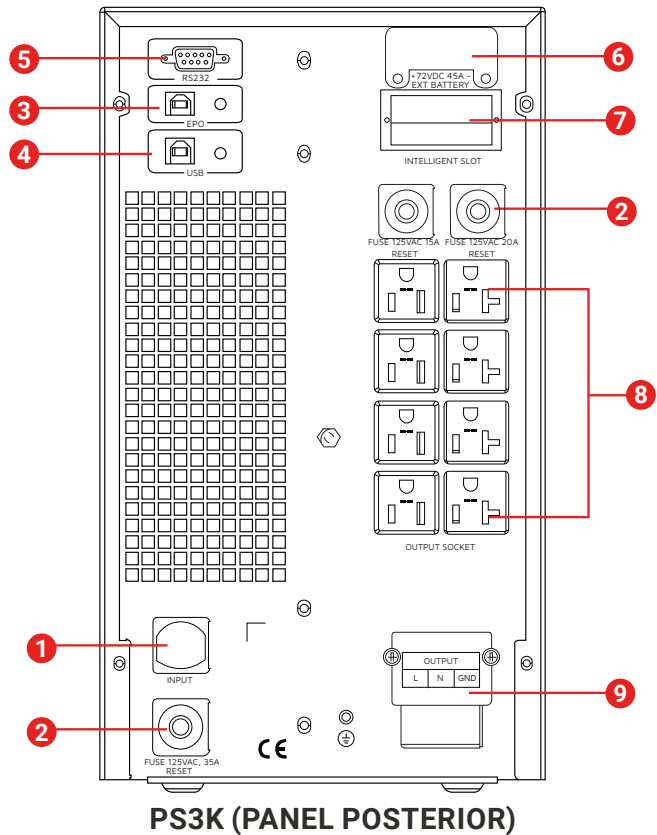
2.2. Vistas de panel posterior**2.2.1. UPS 1 – 3kVA, a 120V (salida configurable de 100, 110, 120, 127 V).****PS1K (PANEL POSTERIOR)****PS2K (PANEL POSTERIOR)****PS3K (PANEL POSTERIOR)**

1	Cable de alimentación de entrada	6	Puerto de banco de baterías externo
2	Fusible reseteable de protección	7	Ranura inteligente (SNMP, Modbus, Wifi, etc.)
3	Apagado de emergencia EPO	8	Sockets de salida con respaldo y regulación
4	Puerto de comunicación USB	9	Terminal de cableado de SALIDA (hardwire)
5	Puerto de comunicación RS232		

3. Instrucciones de instalación.

- El entorno de instalación del UPS deberá estar bien ventilado, lejos de líquidos, gases inflamables y las entidades corrosivas.
- No acueste el UPS contra la pared de modo que los orificios de entrada de aire del panel frontal y lateral, los orificios de salida de aire del panel trasero no estén obstruidos.
- La temperatura ambiente alrededor del UPS debe estar dentro de 0° ~ 40°C (sin condensación).
- Al desempacar el equipo UPS en presencia de bajas temperaturas, puede haber presencia de gotas de condensación internamente, no conecte ni opere el UPS antes de que este completamente seco por dentro como por fuera, de lo contrario habrá peligro de descargas eléctricas.
- Conecte el UPS cerca de contactos de alimentación para que en caso de emergencia pueda cortar la energía de entrada principal sin demora.
- Asegúrese de que las cargas críticas a conectar al UPS estén apagadas antes de conectar al UPS y luego encienda las cargas críticas una por una.
- Conecte el UPS con tomas de corriente que está protegida contra sobrecorriente. No conecte el UPS con tomas de corriente cuya corriente nominal sea menor que la corriente de entrada máxima de este UPS.
- Por seguridad, todas las tomas de corriente deben configurarse con un dispositivo de conexión a tierra.
- El UPS puede estar energizado o encendido sin importar que el cable de alimentación de entrada esté conectado o no, aun cuando el UPS este apagado. La única manera de desenergizar es apagando el UPS y desconectando la fuente principal de alimentación.
- Se recomienda cargar las baterías internas del UPS más de 8 horas antes de usarlas. Una vez que la red eléctrica de CA energiza el UPS, cargará automáticamente las baterías. Sin carga previa, la salida del UPS sigue siendo la habitual, pero con un tiempo de respaldo más corto de lo normal.
- Cuando se conecta a un motor o cargas inductivas como; equipo de visualización, impresora láser, etc., la selección de potencia del UPS debe basarse en la potencia de corriente pico o arranque de la carga inductiva, que suele ser el doble o triple de la corriente nominal de la carga inductiva.
- Se recomienda que la instalación sea realizada por personal técnico autorizado por Kenjitsu o por al menos un electricista calificado.
- Asegúrese de que los cables de entrada y salida estén conectados correcta y firmemente.
- Si instala una protección de corriente de fuga, asegúrese de instalarlo en el cable de salida.

3.1. Instalación y conexión de salida del UPS

Normalmente, la conexión de salida de los UPS de 1 ~ 3 kVA está configurada con tomas de corriente (sockets) y/o bloques de terminales (hardware/clemas), los usuarios pueden enchufar el cable de la carga crítica a proteger en las tomas de corriente del UPS para energizarla. Para evitar los peligros de descarga eléctrica o incendio, asegúrese de que el cable de alimentación y los interruptores del sitio sean suficientes para la capacidad nominal del UPS.

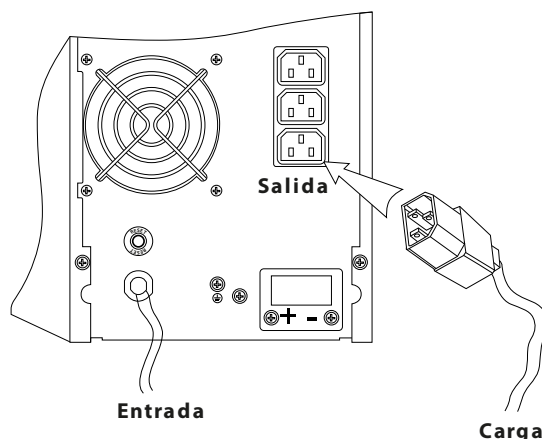

CONEXIONES DE SALIDA UPS 1 – 3KVA

3.2 Procedimiento de conexión de batería interna/externas

- Para cada capacidad de UPS, los usuarios deben configurar diferentes BUS de voltaje en batería, tal como se muestra en la siguiente tabla. Valores diferentes están prohibidos, de lo contrario provocaría daño grave en el equipo.

Modelo UPS	Cantidad de baterías	Voltaje nominal (BUS CD)
PS1K (1 kVA)	9Ah/12V o 7Ah/12V x (2)	24 VCD
PS2K (2 kVA)	9Ah/12V o 7Ah/12V x (4)	48 VCD
PS3K (3 kVA)	9Ah/12V o 7Ah/12V x (6)	72 VCD

- Identifique el cable en color Rojo dentro del UPS o puerto de banco externo en el panel posterior, para el Polo Positivo+ de la batería. Identifique el cable en color Negro dentro del UPS o puerto de banco externo en el panel posterior, para el Polo Negativo- de la batería. Es sumamente importante el correcto procedimiento de la instalación, de lo contrario existe un alto riesgo de descarga eléctrica por corto circuito. Es necesario que se continúe con los siguientes procedimientos de manera estricta por seguridad propia del usuario.
- Conectar la batería de manera correcta y asegurar que el voltaje requerido por el UPS esté disponible para la batería.
- Primero conectar de manera correcta el cable largo de batería a las terminales de batería, el cable rojo a placa positiva mientras que cable negro es a negativo. Si el usuario conecta el UPS primero, puede ocurrir una descarga eléctrica.
- Primero conectar la carga después el UPS, el usuario deberá de suministrar la alimentación eléctrica al UPS y luego energizarlo.
- Conectar el cable largo de la batería a las terminales del UPS con la correcta conexión (rojo es para "+", negro es para "-"), el UPS comenzara a cargar de manera automática.
- Para los UPS de 1 – 3kVA, favor de conectar el banco de batería al puerto de banco de batería del panel trasero del UPS. Asegurar que todos los cables estén conectados de manera correcta.

4. Funciones de Comunicación

4.1. Puertos de comunicación

Los usuarios pueden monitorear el sistema UPS con la computadora a través de uno de los puertos de comunicación, como el puerto RS232 o el puerto USB. La conexión de este UPS con la computadora mediante un cable de comunicación podría lograr fácilmente la administración del UPS.

PUERTO RS232

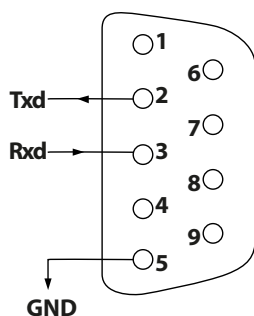

PIN	Descripción	PIN	Descripción
1	Sin uso	6	Sin uso
2	Envío	7	Sin uso
3	Recepción	8	Sin uso
4	Sin uso	9	Sin uso
5	Tierra		

PUERTO USB

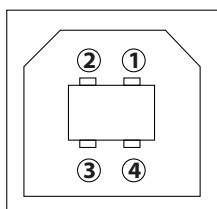

PIN	Descripción	PIN	Descripción
1	+5V	3	Date -
2	Date +	4	Tierra

4.2. Apagador de emergencia EPO

El puerto EPO (Emergency Power Off) se encuentra en el panel trasero del UPS en color verde. Los usuarios pueden interrumpir por completo la energía de salida del UPS inmediatamente removiendo el puerto EPO en caso de emergencia.

El Pin 1 y 2 están conectados para que el UPS pueda funcionar normalmente. Cuando ocurren algunas emergencias, y cuando los usuarios tienen que interrumpir la energía de salida, solo necesitan desconectar la conexión entre el pin 1 y 2, o simplemente sacarlo.

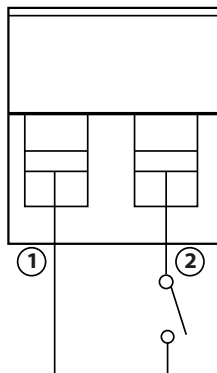

4.3. Tarjeta inteligente (Smart Slot)

El equipo UPS cuenta con ranura inteligente en el panel trasero, comúnmente utilizado para la tarjeta SNMP y los contactos secos. El usuario puede insertar alguno de estos tipos de tarjeta inteligente de esos tres para monitorear y administrar el UPS. NO es necesario apagar o detener la operación del UPS cuando se inserte la tarjeta inteligente. Siga el proceso a continuación:

1. Retire la tapa de la ranura inteligente.
2. Luego inserte la tarjeta inteligente (tarjeta SNMP o contactos secos)
3. Por último, atornille para fijar el reverso de la tarjeta inteligente.

4.3.1. Tarjeta SNMP (ST200P)

La tarjeta SNMP en UPS es compatible con la mayoría de los sistemas operativos de software, hardware y red, es una gestión de red de UPS, con esta función, el UPS puede iniciar sesión en Internet, que puede suministrar información sobre el estado de UPS en tiempo real, e incluso es posible controlar remotamente el UPS a través del sistema de administración de red.



4.3.2. Tarjeta de contactos secos (AS400-PS)

Inserte la tarjeta de contactos secos en la ranura inteligente. Es otro tipo de función de monitoreo inteligente de Contactos de entrada personalizables: controla los estados de los dispositivos externos; Relés de salida personalizables: Salida de control de dispositivos externos a través de relés de salida.

PIN	Definición	PIN	Definición
1	Encendido: UPS mal funcionamiento	6	Encendido: modo Bypass
2	Encendido: Alarma (falla de sistema)	7	Encendido: Batería baja
3	Tierra	8	Encendido: modo Inversor Apagado: modo Bypass
4	Apagado remoto		
5	Común	9	Sin alimentación de CA

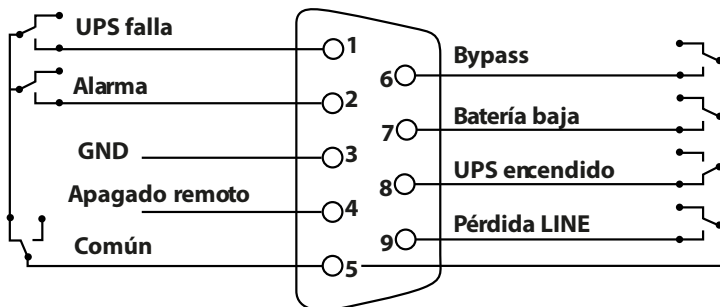

5. Operación de UPS.

5.1. Operación de botones de control

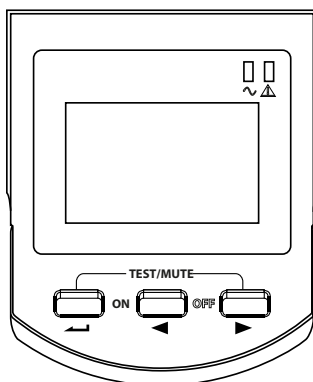





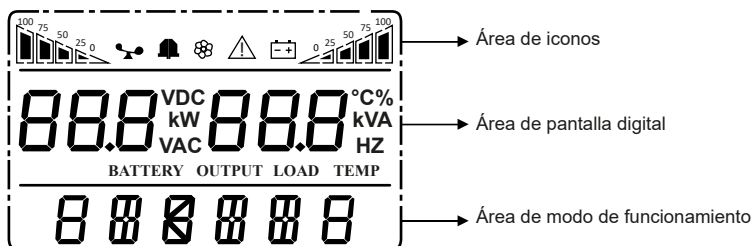





Botones de control	Definición
ON (encendido) (← + →)	Presione ambos botones durante más de medio segundo para encender el UPS (Modo LINE).
OFF (apagado) (← + →)	Presione ambos botones durante más de medio segundo para apagar el UPS (Modo Bypass).
TEST/MUTE (Prueba/Silencio) (← + →)	Presione ambos botones durante más de 1 segundo en modo Línea, modo ECO o modo CUCF; el UPS ejecutara la función de autocomprobación de baterías. Presione ambos botones durante más de 1 segundo en modo de batería; el UPS ejecuta la función de silencio.
Consulta de información (← + →)	Sin estar en modo de configuración de ajustes: <ul style="list-style-type: none"> • Pulse ◀ o ▶ durante más de medio segundo (menos de 2 segundos): muestra información del estado del UPS de forma ordenada. • Presione ▶ durante más de 2 segundos: muestra de manera circular y ordenada la información de estado cada 2 segundos, cuando presione la tecla durante algún tiempo nuevamente, mostrará la información de salida. En el modo de configuración de ajuste: <ul style="list-style-type: none"> • Presione ◀ o ▶ durante más de medio segundo (menos de 2 segundos): seleccione la opción a configurar.
ENTER (aceptar/ajustes) (←)	Sin estar en modo de configuración de ajustes: <ul style="list-style-type: none"> • Presione el botón durante más de 2 segundos: entrará al menú de configuración de funciones. En el modo de configuración ajustes: <ul style="list-style-type: none"> • Presione el botón durante más de medio segundo (menos de 2 segundos): confirma y/o accesos o funciones. • Presione el botón durante más de 2 segundos: saldrá de la interfaz de configuración de ajustes.

5.2. Indicadores de pantalla LCD.



Pantalla	Funciones
Iconos	
	Nivel de carga crítica: Muestra el porcentaje aproximado de capacidad de cargas críticas conectadas (0-25%, 26-50%, 51-75% y 76-100%) se indica mediante el número de secciones por barra de carga iluminada. Cuando el UPS está sobrecargado, el icono de carga destellara.
	Silencio: Indica que la alarma sonora está desactivada o silenciada. Presione la tecla de silencio en el modo de batería, el icono de silencio destellara.
	Ventilador: Indica el estado de funcionamiento del ventilador. Cuando el ventilador funciona normalmente, el icono muestra la rotación; Si el ventilador no está conectado o está defectuoso, el icono destellara.
	Fallo: Indica que el UPS está en modo de falla
	Estado de batería: indica la capacidad de la batería 0-25%, 26-50%, 51-75% y 76-100%. Cuando la capacidad de la batería se agota o la batería se desconecta, el icono de estado de la batería destellara.
Estado de UPS	
	<ul style="list-style-type: none"> Sin estar en modo de configuración, muestra la información de salida del UPS cuando funciona normalmente; El código numérico indicará la falla
	<ul style="list-style-type: none"> En el modo de configuración, los usuarios pueden ajustar diferentes voltajes de salida, activar el modo ECO, modo CUCF, seleccionar un número de identificación, etc., operando las teclas de configuración de funciones y la tecla de consulta.
Modo de Operación	
	<p>Indica la capacidad (kVA) del UPS dentro de los 20 segundos posteriores a la puesta en marcha.</p> <p>Indica el modo de funcionamiento del UPS en 20 segundos, como STDBY (modo de espera), BYPASS (modo de derivación), LINE (modo de CA), BAT (modo de batería), BATT (modo de autocomprobación de la batería), ECO (modo económico), SHUTDN (modo de apagado), CUCF (modo de tensión constante y modo de frecuencia constante).</p>
Indicadores LED	
	<ul style="list-style-type: none"> Luz del inversor (LED verde) se enciende continuamente: indica que el UPS está en modo de LINE o en modo ECO o que el estado de la fuente de alimentación está en modo de batería. Luz de falla (LED roja) se enciende continuamente: indica que UPS está en estado de falla. <p>Nota: Para obtener información sobre la indicación de LED en diferentes modos, consulte en este manual de usuario el apartado de la lista de alarmas y panel de LED/pantalla.</p>

5.3. Operación de encendido y apagado (On/Off)

Operación	Descripción
Encendido de UPS Power ON	<p>Encendido de UPS con la red eléctrica</p> <ul style="list-style-type: none">• Con red eléctrica conectada, el UPS funcionara en modo Bypass (derivación), su salida es la misma que la tensión de entrada. Si no hay necesidad de voltaje de salida cuando la red eléctrica está conectada, puede configurar bPS en 'OFF'. El bPS predeterminado es ON, lo que significa que hay una salida de Bypass cuando se enciende.• Presione la tecla ON () durante más de medio segundo para iniciar el UPS, luego iniciará el inversor, modo LINE.• Una vez iniciado, el UPS realizará una función de autocomprobación. Cuando finalice la autocomprobación, pasará al modo LINE. <p>Encienda el UPS con batería sin alimentación de entrada (arranque en Frio)</p> <ul style="list-style-type: none">• Con la alimentación principal de entrada desconectada, presione la tecla ON () durante más de medio segundo para iniciar el UPS solo con energía de las baterías.• El funcionamiento del proceso de inicio del UPS es casi el mismo que el proceso anterior con la red eléctrica. Una vez finalizada la autocomprobación, el UPS funcionará en modo de batería.
Apagado de UPS Power Off	<p>Apagado de UPS en modo de LINE</p> <ul style="list-style-type: none">• Presione la tecla OFF () durante más de medio segundo para apagar el UPS.• Después de apagar el UPS, no habrá salida si la función de modo Bypass esta deshabilitada. Si se necesita salida, puede configurar BPS 'ON' en el menú de configuración de la pantalla LCD. <p>Apagado de UPS en modo de batería sin alimentación de red</p> <ul style="list-style-type: none">• Presione la tecla OFF () durante más de medio segundo para apagar el UPS.• Cuando el UPS se apague, primero realizará una auto-prueba, hasta que la pantalla este completamente apagada en el panel.
UPS Autopruueba/Silencio Prueba de operación	<p>Cuando el UPS esté en modo LINE, presione la tecla de autopruueba/silencio durante más de 1 segundo. El UPS entra en modo de autocomprobación y comprueba su estado. Se cerrará automáticamente después de finalizar la prueba.</p> <p>Cuando el UPS está en modo BAT, presione la tecla de autopruueba / silencio durante más de 1 segundo, el zumbador deja de sonar. Si presiona la tecla de autocomprobación/silencio durante un segundo más, se reiniciará para emitir un pitido nuevamente.</p>
Menú de Ajustes UPS	<p>Ingrese a la interfaz de configuración. Mantenga presionada la tecla de configuración de ajustes durante más de 2 segundos (), en la interfaz de configuración, mantenga presionada la tecla de consulta () durante más de medio segundo (menos de 2 segundos), seleccione la configuración que desee ajustar, en este momento, las letras parpadean.</p> <p>Ingrese a la interfaz de configuración. Mantenga presionada la tecla () de configuración de ajuste durante más de medio segundo (menos de 2 segundos), muévase a través de la interfaz de configuración, en este momento, las letras ya no parpadean, el valor numérico parpadea. Mantenga presionada la tecla de consulta () durante más de medio segundo (menos de 2 segundos), seleccione el valor numérico deseado a la función.</p> <p>Confirmación de la interfaz de ajustes. Después de seleccionar el valor numérico, mantenga presionado el ajuste de la función durante más de medio segundo (menos de 2 segundos) (). La función de ajuste se completa y el valor numérico se ilumina sin parpadear.</p> <p>Salir de la interfaz de configuración. Mantenga presionada la tecla de configuración de ajustes () durante más de medio segundo (menos de 2 segundos), salga de la interfaz de configuración y regrese a la interfaz principal.</p> <p>Nota:</p> <p>El UPS no se puede configurar hasta que tenga conectado sus baterías y se apague completamente modo Stdbby (espera).</p> <p>Desconecte la alimentación de red después de la configuración.</p> <p>La pantalla LCD se apagará en aproximadamente 1 minuto y la configuración se guardará normalmente.</p>

5.4. Operación de ajustes de UPS

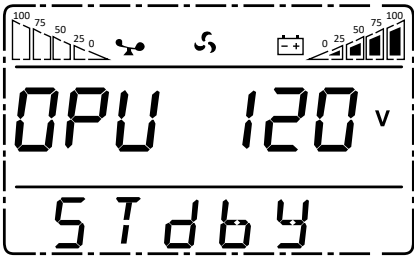
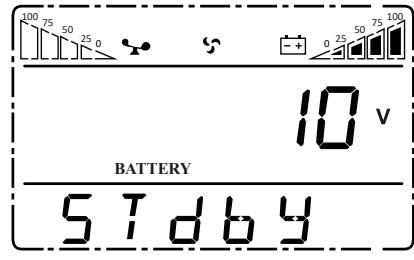
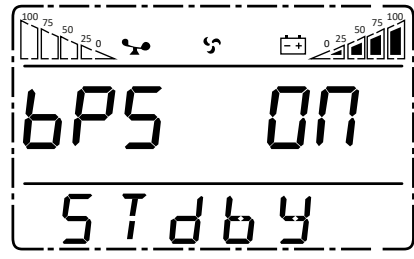
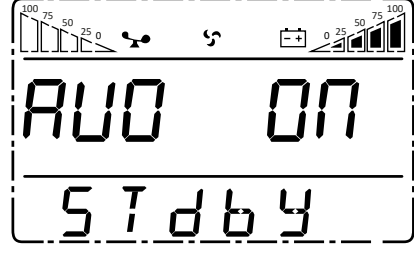
<p>Ajuste del Voltaje de Salida</p>  <p>The LCD display shows 'OPU 120 V' in the top line and 'STdbY' in the bottom line. Above the display are two battery level indicators and a battery icon.</p>	<p>Los voltajes de salida disponibles para seleccionar en los UPS de 1 a 3 kVA son:</p> <ul style="list-style-type: none">110: voltaje de salida de 110 VCA115: voltaje de salida de 115 VCA120 (predeterminado): voltaje de salida de 120 VCA127: voltaje de salida de 127 VCA
<p>Ajuste de voltaje final en baterías</p>  <p>The LCD display shows '10 V' in the top line and 'STdbY' in the bottom line. Below the top line, the word 'BATTERY' is visible. Above the display are two battery level indicators and a battery icon.</p>	<p>Los voltajes finales en baterías disponibles para seleccionar son:</p> <ul style="list-style-type: none">9.8: Ajusta el voltaje final de batería en 9.8 VCD9.9: Ajusta el voltaje final de batería en 9.9 VCD10: Ajusta el voltaje final de batería en 10 VCD10.2: El bajo voltaje de la batería es de 10.2Vdc10.5: El bajo voltaje de la batería es de 10.5VdcdEF (predeterminado): el voltaje EOD varía automáticamente con las cargas, incluida la protección de descarga de 20 horas
<p>Ajuste de modo Bypass</p>  <p>The LCD display shows 'bPS ON' in the top line and 'STdbY' in the bottom line. Above the display are two battery level indicators and a battery icon.</p>	<p>Habilite o deshabilite la función Bypass. Puede elegir las siguientes dos opciones:</p> <ul style="list-style-type: none">ON: Habilitar (predeterminado)OFF: Desactivar la omisión
<p>Ajuste AUO (Inicio automático)</p>  <p>The LCD display shows 'AUO ON' in the top line and 'STdbY' in the bottom line. Above the display are two battery level indicators and a battery icon.</p>	<p>La configuración AUO (encendido automático) solo se puede establecer en el modo StdbY o Bypass. Puede elegir las opciones:</p> <ul style="list-style-type: none">ON: El UPS se iniciará automáticamente en modo LINE al ser alimentado a la red eléctrica.OFF: (predeterminado): El UPS no se iniciará automáticamente cuando se conecte a la red eléctrica, excepto cuando la condición de EOD se cumpla, funcionará en modo standby o bypass

5.5. Operación de consulta de parámetros

Presione la tecla de consulta ◀ o ▶ durante más de medio segundo (menos de 2 segundos) para preguntar sobre los elementos. Los elementos consultados incluyen Entrada, Batería, Salida, Carga y Temperatura. Los elementos que se muestran en la pantalla LCD se muestran de la siguiente manera

	<p>Output: Muestra el voltaje y la frecuencia de salida del UPS. Como se muestra en el gráfico, el voltaje de salida es de 120Vca, la frecuencia de salida es de 50Hz.</p>
	<p>Load: Muestra el valor numérico de la potencia activa (WATT) y la potencia aparente (VA) de la carga. Por ejemplo, Como se muestra en el gráfico, la carga en WATTS es de 800W, y los VA es 1.0kVA (cuando el equipo está en vacío, es normal mostrar un pequeño valor numérico de WATT y VA).</p>
	<p>Version & Temperature: Indica la versión de firmware del UPS y muestra la temperatura más alta de los componentes del UPS; Como se muestra en los siguientes gráficos, la versión del firmware es v1.7, la temperatura máxima es de 40°C.</p>
	<p>Input: Muestra el voltaje y la frecuencia de la entrada. Como se muestra en el gráfico, el voltaje de entrada es de 120 V, la frecuencia de entrada es de 50 Hz.</p>
	<p>Battery: muestra el voltaje y la capacidad de la batería. Como se muestra en el gráfico, el voltaje de la batería es de 24V y la capacidad de carga 100% (la capacidad de la batería se calcula aproximadamente según el voltaje de la batería).</p>
	<p>Warning: Muestra el código de advertencia</p>

5.6. Modos de Operación

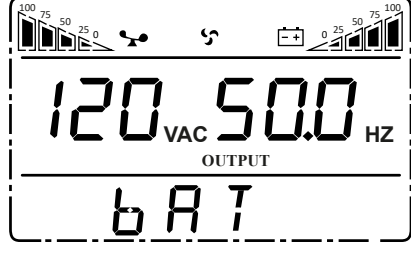
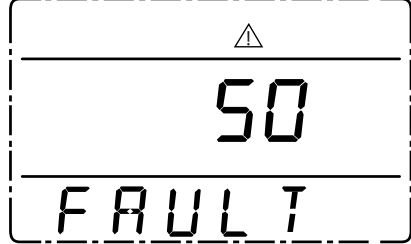
<p>Modo Bypass</p>  <p>The LCD display shows a battery level indicator at the top, followed by a power icon and a battery icon. The main display shows '120 VAC' and '50.0 HZ' with 'OUTPUT' below them. At the bottom, it displays 'BYPASS'.</p>	<p>El UPS estará en modo Bypass bajo las siguientes condiciones:</p> <ul style="list-style-type: none">-Al conectar la alimentación principal-Al desactivar el modo Line-Sobrecarga en modo Line <p>Nota: Cuando el UPS esté operando en modo Bypass, no tiene función de respaldo</p>
<p>Modo LINE</p>  <p>The LCD display shows a battery level indicator at the top, followed by a power icon and a battery icon. The main display shows '120 VAC' and '50.0 HZ' with 'OUTPUT' below them. At the bottom, it displays 'LINE'.</p>	<p>Cuando la alimentación principal corresponde a las correctas condiciones de funcionamiento, el UPS funcionará en modo Line, la pantalla LCD mostrará "Line"</p>
<p>Modo Standby</p>  <p>The LCD display shows a battery level indicator at the top, followed by a power icon and a battery icon. The main display shows '00 VAC' and '0.0 HZ' with 'OUTPUT' below them. At the bottom, it displays 'STdbY'.</p>	<p>El UPS está apagado y no suministra energía de salida, pero aún puede cargar las baterías.</p>
<p>Modo Batería</p>  <p>The LCD display shows a battery level indicator at the top, followed by a power icon and a battery icon. The main display shows '120 VAC' and '50.0 HZ' with 'OUTPUT' below them. At the bottom, it displays 'BAT'.</p>	<p>Al estar en modo Batería el zumbador suena una vez cada 4 segundos.</p> <p>Cuando la alimentación principal es anormal, el UPS pasará de inmediato a modo Batería y la pantalla LCD mostrará "bat"</p>
<p>Modo Falla</p>  <p>The LCD display shows a warning triangle icon at the top. Below it, the number '50' is displayed. At the bottom, it displays 'FAULT'.</p>	<p>Cuando el UPS tiene alerta por falla, el zumbador emite un pitido y pasara a modo de falla. El UPS interrumpirá el suministro de salida y la pantalla LCD mostrará los códigos de falla presentes en ese momento. El usuario puede presionar la tecla de silencio para que el zumbador deje de sonar temporalmente en espera del mantenimiento. Los usuarios también pueden presionar la tecla OFF para apagar el UPS cuando confirmen que no hay una falla grave.</p>

6. Códigos de falla

6.1. Descripción de códigos de falla

Código	Tipo de falla	Definición
0, 1, 2, 3, 4	Bus high	✓
5, 6, 7, 8, 9	Bus low	✓
10, 12, 13, 14,	Bus unbalanced	✓
15, 16, 17, 18, 19	Bus soft start fail	✓
20, 21, 22, 23, 24	Inverter soft start fail	✓
25, 26, 27, 28, 29	Inverter high	✓
30, 31, 32, 33, 34	Inverter low	✓
35, 36, 37, 38, 39	Bus discharge fail	✓
40, 41, 42, 43, 44	Over heat	✓
45, 46, 47, 48, 49	Output short	✗
50, 51, 52, 53, 54	Overload	✓
55, 56, 57, 58, 59	Bus short	✓
60, 61, 62, 63, 64	Shutdown fault	✓
70, 71, 72, 73, 74	Overload 5 times	✓

6.2. Estados de operación

No.	Estado de operación	Información en LCD	Alarma sonora	Destello LCD	Destellos LED	
					Inversor	Falla
1	Modo LINE					
	Voltaje de alimentación principal	LINE	No	No	Siempre	-
	Protección de alto/bajo voltaje de la red eléctrica, transfiere a modo batería	bAT	1 Beep / 4 seg.	1 flash / 4 seg.	1 flash / 1 seg.	-
2	Modo Batería					
	Voltaje de batería - normal	bAT	1 Beep / 4 seg.	1 flash / 4 seg.	1 flash / 1 seg.	-
	Advertencia de voltaje anormal de batería	bAT (flasheo)	1 Beep / 1 seg.	1 flash / 1 seg.	1 flash / 1 seg.	-
3	Modo Bypass					
	Alimentación de red - normal (en Bypass)	byPASS	1 Beep / 2 min.	No	1 flash / 2 seg.	-
4	Advertencia por Batería desconectada					
	Modo Bypass	byPASS bat muestra 0, y destella todo el tiempo	1 Beep / 4 seg.	1 flash / 4 seg.	1 flash / 2 seg.	-
	Modo LINE	LINE bat muestra 0, y destella todo el tiempo	1 Beep / 4 seg.	1 flash / 4 seg.	Siempre	-
	Encendido / Interruptor On	La pantalla se ilumina cuando se enciende y muestra la capacidad del UPS; el modo muestra LINE o byPASS, el ícono de Baterías parpadea todo el tiempo	6 Beep	Siempre	Siempre	Siempre
					-	-
5	Protección de sobrecarga en salida					
	Advertencia por sobrecarga de red eléctrica	LINE icono de carga parpadea	2 Beep / 1 seg.	2 flash / 1 seg.	Siempre	-
	Protege el funcionamiento en caso de sobrecarga	FAULT Muestra los códigos correspondientes.	Beep continuo	Siempre	-	Siempre

No.	Estado de operación	Información en LCD	Alarma sonora	Destello LCD	Destellos LED	
					Inversor	Falla
	Advertencia por sobrecarga de batería	bAT, el ícono de carga parpadea	2 Beep / 1 seg.	2 flash / 1 seg.	1 flash / 1 seg.	-
	Protección del funcionamiento en caso de sobrecarga en modo batería	FAULT Muestra los códigos correspondientes	Beep continuo	Siempre	-	Siempre
6	Advertencia por sobrecarga en modo bypass	byPASS, el ícono de carga parpadea todo el tiempo	1 Beep / 2 seg.	1 flash / 2 seg.	1 flash / 2 seg.	-
7	Fallo de ventiladores (ícono de ventilador) Modo de Falla	El ícono del ventilador parpadea, muestra el modo de trabajo actual	1 Beep / 2 seg.	No	-	-
8	Modo de Falla	El modo de trabajo muestra FALLO, el área de valor numérico muestra el código de error correspondiente	Beep continuo	Siempre	-	Siempre

NOTA:

- El usuario final deberá proporcionar la siguiente información al distribuidor autorizado y/o técnico, cuando sea necesario para el mantenimiento el UPS.
- Modelo de UPS y Numero de serie.
- Fecha de ocurrencia de la falla.
- Video y fotografías claras donde muestre a detalle la(s) fallas (estado de la pantalla LCD, ruido, situación de alimentación de CA, capacidad de carga, configuración de la capacidad de la batería, etc.).

6.3. Código de Alarma

El código de alarma se mostrará en cuatro líneas digitales a la derecha de la parte numérica de la pantalla LCD (marca roja), como se muestra a continuación:

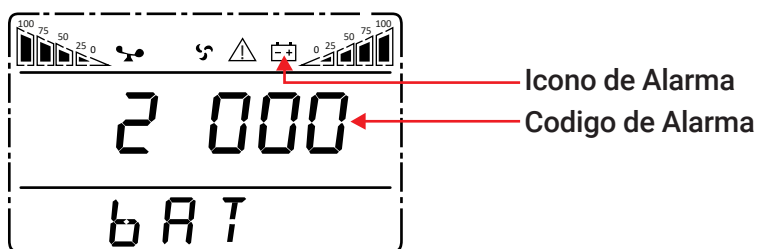

La tabla de alarmas que pueden suceder durante las operaciones se muestra a continuación:

NOTA:

El símbolo '●' significa que hay presencia de Alarma, en blanco significa que no hay presencia de ninguna alarma.



Primer dígito en LCD de derecha a izquierda	Valor en Pantalla LCD	Perdida de Bypass	Apagado Remoto	Sobrecarga	Baterías Desconectadas
	0				
	1	●			
	2		●		
	3	●	●		
	4			●	
	5	●		●	
	6		●	●	
	7	●	●	●	
	8				●
	9	●			●
	A		●		●
	B	●	●		●
	C			●	●
	D	●		●	●
	E		●	●	●
F	●	●	●	●	
Segundo dígito en LCD de derecha a izquierda	Valor en Pantalla LCD	Perdida de Bypass	Apagado Remoto	Sobrecarga	Baterías Desconectadas
	0				
	1	●			
	2		●		
	3	●	●		
	4			●	
	5	●		●	
	6		●	●	
	7	●	●	●	
	8				●
	9	●			●
	A		●		●
	B	●	●		●
	C			●	●
	D	●		●	●
	E		●	●	●
F	●	●	●	●	
Tercer dígito en LCD de derecha a izquierda	Valor en Pantalla LCD	EEPROM anormal	Ventilador anormal	Batería baja	anormal
	0				
	1	●			
	2		●		
	3	●			
	4			●	
	5	●		●	
	6		●	●	
	7	●		●	
	8				●
	9	●			●
	A		●		●
	B	●			●
	C			●	●
	D	●		●	●
	E		●	●	●
F	●		●	●	

Cuarto dígito en LCD de derecha a izquierda	Valor en Pantalla LCD	Falla de sobrecarga	Perdida de entrada	Bypass anormal	
	0				
	1	●			
	2		●		
	3	●	●		
	4			●	
	5	●		●	
	6		●	●	
	7	●	●	●	

Ejemplo:

Si aparece el código de Alarma "2000" en la pantalla LCD, indica una pérdida de alimentación de la red.

7. Solución de problemas

Cuando el sistema tiene alguna alarma de falla, la pantalla LCD se muestra el mensaje "FAULT", seguido de un código numérico:

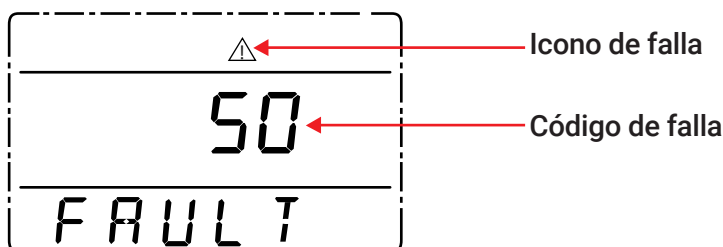

Numero de Falla	Posible causa	Solución
Icono de falla activo en pantalla, alarma audible continuamente, código de falla es 00-14	Bus voltage fault (Falla de voltaje del bus)	Mida el voltaje de la barra Bus, y comuníquese con el proveedor.
Icono de falla activo en pantalla, alarma audible continuamente, código de falla es 15-24	Soft start fault (Falla de arranque suave)	Compruebe el circuito de arranque suave, especialmente el fusible de entrada o póngase en contacto directamente con el proveedor.
Icono de falla activo en pantalla, alarma audible continuamente, código de falla es 25-39	Inverter voltage fault (Falla de voltaje del inversor)	Póngase en contacto con el proveedor.
Icono de falla activo en pantalla, alarma audible continuamente, código de falla es 40-44	Over heat (Sobrecalentamiento)	Asegúrese de que el UPS no esté sobrecargado y que la ventilación del ventilador no esté obstruida, así como que la temperatura interior no sea alta. Deje el UPS solo 10 minutos para que se enfríe y reinicielo. Si el problema persiste, póngase en contacto con el proveedor.
Icono de falla activo en pantalla, alarma audible continuamente, código de falla es 45-49	Output Short circuit (Corto circuito en Salida)	Apague el UPS y desconecte todas las cargas. Asegúrese de que no haya ninguna falla o cortocircuito en las cargas. Y luego reinicie el UPS. Si el problema persiste, póngase en contacto con el proveedor.
Icono de falla activo en pantalla, alarma audible continuamente, código de falla es 50-54	Overload (Sobrecarga)	Verifique el nivel de carga total conectada, y desconecte los equipos no críticos, para reducir la carga al UPS.
Icono de falla activo en pantalla, alarma audible continuamente, código de falla es 55-59	Bus short (Cortocircuito en Bus)	Póngase en contacto con el proveedor.
Icono de falla activo en pantalla, alarma audible continuamente, código de falla es 60-64	Shutdown fault (Fallo de apagado)	Compruebe que el primer botón del panel LCD esté pulsado o trabado (no se pueda rebotar)
Iconos de falla y ventilador activos en pantalla, alarma audible continuamente	Fallo del ventilador (Fan fault)	Compruebe si los ventiladores están bien conectados, que no tenga algún daño físico o en sus aspas (rotos). Si todo parece estar bien, póngase en contacto con el proveedor.

Numero de Falla	Posible causa	Solución
El UPS no inicia cuando se opera la tecla 'On'	Asegúrese de mantener presionado los botones de encendido del panel de control el tiempo suficiente	Presione la tecla de encendido durante más de 2 segundos para iniciar el UPS.
	La conexión de alimentación no está disponible o existe desconexión de las baterías internas del UPS	Conecte bien la alimentación principal, verifique si el voltaje de la batería es demasiado bajo, desconecte la entrada y encienda el UPS sin carga.
	Falla del sistema interno del UPS	Póngase en contacto con el proveedor.
Corto tiempo de respaldo	Carga insuficiente de la batería	Mantenga la batería del UPS recargando más de 3 horas.
	Sobrecarga del UPS	Verifique el nivel de carga y desconecte los equipos no críticos.
	Desgaste de la batería, descenso de la capacidad	Reemplácelas con baterías nuevas, comuníquese con el proveedor para obtener las baterías nuevas y las piezas de repuesto.
El UPS no tiene energía a través de la red eléctrica	Interruptor desconectado de entrada en centro de carga del UPS	Restablezca el interruptor manualmente.

ES

NOTA:

Quando la salida está en cortocircuito, aparecerá la acción de la protección del UPS. Antes de apagar el UPS, asegúrese de desconectar todas las cargas y cortar la fuente de alimentación de red, de lo contrario se producirá un cortocircuito en la entrada de CA.

8. Especificaciones técnicas

Modelo	UPS 1 - 3 kVA Torre, Serie POWERSAN		
	PS1K	PS2K	PS3K
Capacidad	1 kVA / 900 W	2 kVA / 1800 W	3 kVA / 2700 W
Topología (Online)	Doble conversión		
ENTRADA			
Voltaje nominal	120 Vca (L, N + Tierra)		
Rango de voltaje	(50 ~150) Vca, <60% carga; (80 ~150) Vca, 60 ~ 100% carga		
Frecuencia	50/60 Hz (auto-sensado)		
Rango de frecuencia	(40 ~ 70) Hz		
Factor de potencia	≥0.99		
Distorsión armónica total (THDi)	<6%		
Rango de Bypass	(90 ~ 140) ±5 Vca (configurable)		
Conexión de entrada	NEMA 5-15P	NEMA 5-20P	NEMA L5-30P
SALIDA			
Voltaje de salida	120 Vca por defecto (L, N + Tierra) 100/110/115/120/127 Vca		
Regulación de voltaje	±1		
Frecuencia (modo LINE)	Sincronizada con la red eléctrica de entrada		
Frecuencia (modo batería)	50/60 Hz ±0.1 Hz		
Factor de potencia	0.9		
Forma de onda	Senoidal pura		
Factor cresta	3:1		
Distorsión armónica total (THDv)	<2% (carga lineal); <5% (carga no lineal)		
Capacidad de sobrecarga	108 ~ 127%, transfiere a bypass en 1 min; 127 ~ 150%, transfiere a bypass en 30 seg; >150%, transfiere a bypass en 100 ms		
Conexiones de salida	NEMA 5-15R (4)	NEMA 5-15R (4) NEMA 5-20R (2)	NEMA 5-15R (4) NEMA 5-20R (4) Terminal (L, N + Tierra)
EFICIENCIA DEL SISTEMA			
Modo LINE	≥90%		
Modo Batería	≥87%		
Modo ECO	≥96%		

BATERÍA			
Tipo de baterías	Baterías de Plomo Acido (VRLA) libres de mantenimientos, Compatible con Carbón y Litio LiFePO4		
Voltaje CD	24VCD;	48VCD;	72VCD;
Cantidad de baterías	9Ah12V (2)	9Ah12V (4)	9Ah12V (6)
Tiempo de respaldo @ 100% carga	4 min	4 min	4 min
Tiempo de respaldo @ 50% carga	11 min	11 min	11 min
Corriente de cargador	1 Amp (90% de capacidad restaurada en 3 horas)		
Banco de baterías externo	Preparado con puerto para banco externo ANEN		
ENTORNO			
Ruido	≤ 50dB (1 m)		
Altitud	≤ 1000m, reducción 1% por cada 100m adicionales		
Humedad	0 ~ 95% (sin condensación)		
Temp. de operación	(0 ~ 40) °C		
BTU @100% carga	267/h	535/h	802/h
Nivel de protección	NEMA 1 / IP 20		
FÍSICA			
Dimensiones (Ancho x Prof. x Alto)	(144 x 315 x 211) mm	(144 x 450 x 211) mm	(191 x 437 x 335) mm
Peso (con baterías)	10 kg	17.6 kg	26 kg
GESTION Y COMUNICACIÓN			
Puertos de comunicación	RS232, RS485, USB, EPO, Tarjeta inteligente (SNMP v1 v2 v3, contactos secos, Modbus)		
CERTIFICACIONES			
Seguridad	CE, NOM, IEC61000-4-2, GB9254-1998/IEC 62040-2		

*Las especificaciones del producto están sujetas a cambios sin previo aviso.

ES



KENJITSU

KENJITSU LATAM S.A.P.I DE C.V.
MOCTEZUMA 243, BUENAVISTA,
CUAHTÉMOC, C.P.06350, CIUDAD DE
MÉXICO, MÉXICO. RFC: KLA111208QR8
TEL: +52 5562692229
info@kenjitsulatam.com
MADE IN CHINA